

CONTROL ONE

BRUGSVEJLEDNING

DANSK

The JBL logo is centered within a white square. It consists of the letters 'JBL' in a bold, sans-serif font. The letter 'J' is stylized with a downward-pointing triangle above its stem and a solid dot below it.

**CONTROL MONITOR
LOUDSPEAKER**

CONTROL ONE

®

LÆS DETTE! Vigtige Sikkerhedsinformationer



ADVARSEL
RISIKO FOR ELEKTRISK STØD
ÅBEN IKKE APPARATET



BEMÆRK: DER ER INGEN GRUND TIL AT ÅBNE APPARATET. INDE I APPARATET FINDES INGEN BETJENINGSFUNKTIONER, HVIS DET BLIVER NØDVENDIGT AT UDFØRE SERVICE PÅ APPARATET, SKAL DE HENVENDE DEM TIL ET AUTORIZERET SERVICE/ÆRKSTED.



Symboliet i en trekant er beregnet til at advare brugeren om isolerede strømførende kredsløb inde i apparatet.



Symboliet med et udbrækket i en trekant skal advare brugeren om, at der er vigtige forholdsregler med at åbne apparatet i den medfølgende litteratur.

ADVARSEL: FOR AT REDUCERE RISIKOEN FOR ELEKTRISK STØD OG UDBRUD AF ILD, MÅ APPARATET IKKE UDSÆTTES FOR VÆSKER OG FUGT.

Generelt

- 1. Udpakning.** Produktet undersøges nøje ved modtagelse. Hvis der konstateres transportskade, anmeldes dette straks hos forhandler eller transportfirma.
- 2. Tilslutninger.** Før signal- eller strømkabler udskriftes, tilsluttes eller fjernes, skal hele anlægget altid slukkes. Det forebygges transientskader på udstyret og skader på personer fra strøm. Alle tilslutninger bør være utilgængelige for børn. Inden produktet flyttes, skal alle tilslutninger fjernes og lysnetstikket trækkes ud.
- 3. Læs informationerne.** Alt vedr. sikkerhed og betjening læses inden produktet tages i brug.
- 4. Gem informationerne.** Sikkerheds- og betjeningsinformationer opbevares til senere brug.
- 5. Overhold advarsler.** Overhold nøje alle advarsler som findes på produktet eller i brugsvæjledningen.
- 6. Følg instruktionerne.** Alle sikkerheds- og betjeningsinstrukser overholdes nøje.
- 7. Vand og fugt.** Benyt ikke produktet tæt på vand, f.eks. vase, badekar, håndvask, køkkenvask, vaskebalje, fugtig kælder, svømming pool, og så videre.
- 8. Tilbehør.** For optimal ydelse uden sikkerhedsrisiko, placeres produktet på et fast, vandret underlag. Ved placering på hylde, skal man sikre at hyl- den, beslag og monteringsdele kan bære vægten. Produktet må aldrig placeres på ustabil vogn, stand, træfod, beslag eller bord. Produktet kan falde og forårsage alvorlige skader på personer og på selve produktet. Brug kun vogn, stand, trefod, beslag eller bord anbefalet af producenten eller som sælges sammen med produktet. Produktet bør kun monteres i henhold til producentens anvisninger og ved brug af det af producenten anbefalede monteringsudstyr.
- 9. Væg- eller loftsmontering.** Montering i loft eller på væg må kun ske i henhold til producentens anvisninger.

10. Rengøring. Træk stikket ud af kontakten inden rengøring. Brug aldrig flydende midler eller spray. Brug en fugtig klud til rengøring.

11. Ekstraudstyr. Brug aldrig ekstra- udstyr, tilbehør, m.m., som ikke er anbefalet af producenten. Brug af sådanne kan forårsage skader.

12. Reservedele. Servicetekniker må kun benytte reservedele specificeret af producenten eller med egenskaber identiske til originaldelen. Uautoriserede dele kan forårsage brand, stød eller anden skade.

13. Sikkerhedscheck. Efter endt service, bed serviceteknikeren om at gennemføre sikkerhedscheck for at sikre at produktet virker normalt.

14. Fodder/Spikes. Når produktet placeres eller flyttes, skal det løftes og bæres, ikke slæbes eller skubbes henover underlaget. Dermed undgås skader på underlaget. Vigtigt: Produkter og/eller produktfodder lavet af gummi eller plast kan i sjældne tilfælde afgive stoffer som kan misfarve træflader, hvis der ikke lægges noget imellem.

15. Garanti. Følgende forhold kan medføre bortfald af garanti:

- a. Ændring, fjernelse eller forfalskning af serienummer
 - b. Reparation, modifikation, ændring eller andet indgreb udført af uautoriseret person.
 - c. Anvendelse sammen med tilbehør, ekstraudstyr eller andet som ikke er godkendt af producent/importør.
- 16. Garanti.** Garantien dækker ikke under følgende omstændigheder:
- a. Skader ved forkert håndtering i strid med klare instrukser i brugsvæjledningen.
 - b. Skader på mekaniske dele (f.eks. ind/afspilletonenhoveder, bevægelige dele af plast eller gummi, sikringer) som følge af normal brug og slitage.
 - c. Skader forårsaget af ekstern handling eller påvirkning.
 - d. Skader som følge af fejlbetjening eller misbrug.

e. Skader som følge af overspænding på lysnet eller af lynnedslag.

f. Skader som følge af ild, vand eller røg.

g. Skader som var køber bekendt inden købet.

h. Skader sket i forbindelse med erhvervs-mæssig anvendelse (f.eks. restaurant, værtshus, diskotek, udstilling, m.m.) af et produkt beregnet til brug i privathjem.

17. Specifikationer. Ret til ændring inden varsel af produktets specifikationer, funktioner eller beskrivelse forbeholdes.

Produkter uden lysnettilslutning

18. Forstærkere. Der skal altid anvendes forstærkere med tilstrækkelig strøm og effekt. Manglende udgangseffekt kan føre til forstærkerklipping som kan give skader som ikke er omfattet af garanti.

Produkter tilsluttet lysnet

19. Udluftning. Huller og åbninger i kabinettet skal skabe luftbevægelse for at sikre fejlfri funktion og beskytte produktet mod varmeudvikling. Disse åbninger må aldrig blokeres eller til-dækkes. Åbningerne må aldrig blokeres ved placering på blødt underlag, som f.eks. seng, tæppe, sofa eller lignende. Hvis produktet placeres i skab, reol eller lignende, må det kun ske i henhold til producentens anvisninger eller i forbindelse med sikring af tilstrækkelig luftbevægelse.

Der skal altid være tilstrækkelig fri afstand (mindst 10 cm) både oven og under produktet til fri luftbevægelse. Hvis produktet installeres i skab eller andet aflukket sted, skal der sikres tilstrækkelig luftbevægelse omkring produktet, så varm luft kan slippe ud og køl luft kan komme ind.

Udluftningshuller ovenpå produktet må aldrig blokeres. Der må aldrig placeres genstande direkte over dem. Især effektforstærkere bliver varme og har derfor køleflader og/eller udluftningshuller beregnet på at aflede varmen. Placering af andet elektrisk udstyr tæt ved disse varmeafledere kan måske forringe levetiden af både forstærkeren og apparater placeret tæt på forstærkeren.

Læg aldrig CD-, LP-pladeomslag, brugsvæjledninger eller andet papir ovenpå produktet eller mellem apparater som står ovenpå hinanden. Dette kan blokere for luftbevægelsen og giver forringet ydelse med risiko for brand.

20. Strømkilder. Produktet strømføres kun med 230 VAC som beskrevet bag på produktet. Hvis De ikke er bekendt med boligens strømforhold, kontakt produktets leverandør eller det lokale el-selskab. Ved produkter som benytter batterier eller andre strømkilder, se brugsvæjledningen.

21. Lysnetledning. Lysnetledninger placeres, så de ikke klemmes af gående eller af genstande placeret på eller ved dem. Pas især godt på ved stikket, stiksamlinger og dér hvor ledningen kommer ud af produktet. For din egen sikkerhed, benyt kun lysnetledningen som følger med produktet. Hvis ledningen skal udskiftes, brug altid mindst samme lederdiameter. Brug af forlængerledning frarådes. Som ved alle el-apparater, bør lysnetledning ikke føres under tæpper eller klemmes af tunge genstande. En beskadiget lysnetledning bør altid udskiftes straks af en kvalificeret tekniker med en ledning som overholder producentens forskrifter. Når strømtilslutning skal afbrydes, træk altid i stikket, aldrig i ledningen.

22. Ved længere tids fravær. Afbryd strømmen til produktet og træk stikket ud af kontakten, hvis produktet ikke skal benyttes gennem længere tid.

23. Lynnedslag. For øget beskyttelse under tordenvejrr eller når produktet skal stå ubenyttet eller uden opsyn gennem længere tid, bør lysnetledningen trækkes ud af stikkontakten og forbindelse til antenne eller kabelanlæg afbrydes. Det beskytter mod lynnedslag og overlast grundet pludselig overspænding.

24. Overbelastning. Stikkontakter, forlængerledninger og eventuelle kontakter på produktet må ikke overbelastes. Det øger fare for brand eller elektrisk stød.

25. Ved behov for service. Forsøg aldrig selv at reparere produktet. Forsøg på at åbne eller reparere produktet giver risiko for stød eller anden skade. Træk stikket ud og kontakt en autoriseret servicetekniker i følgende tilfælde:

- a) Når lysnetledning eller stik er beskadiget.
- b) Hvis væske eller fremmede genstande er trængt ind i produktet.
- c) Hvis produktet har været udsat for regn eller anden væske.
- d) Hvis produktet ikke fungerer korrekt ved normal betjening. Forsøg kun de fejlløsninger som anvises i brugsvejledningen. Ukyndigt indgreb kan forårsage skader og kræve en større indsats ved en kvalificeret tekniker for at genoprette normal funktion.
- e) Hvis produktet udsættes for slag, fald eller anden skade.
- f) Hvis produktet ikke virker på normal vis eller ydelsen ændres markant.

26. Fremmede genstande og væsker. Fremmede genstande må aldrig presses gennem åbninger. Det kan forårsage kortslutning med risiko for skade på produktet, brand eller elektrisk stød. Af samme grund, bør man holde enhver form for væske langt borte fra produktet. Spild aldrig væske på produktet. Produktet må ikke udsættes for dryp eller stænk. Genstande som indeholder væske, f.eks. vaser, må aldrig placeres på eller ved produktet.

27. Varme. Produktet bør placeres borte fra varmekilder som radiatorer, direkte sollys, ovn/komfur eller andre produkter der udstråler varme. Produktet bør ikke udsættes for ekstrem høj eller lav temperatur, direkte sollys eller varmeapparater. Der skal være god plads til luftcirkulation til alle sider samt over og under produktet.

CONTROL ONE Vægbeslag og montering

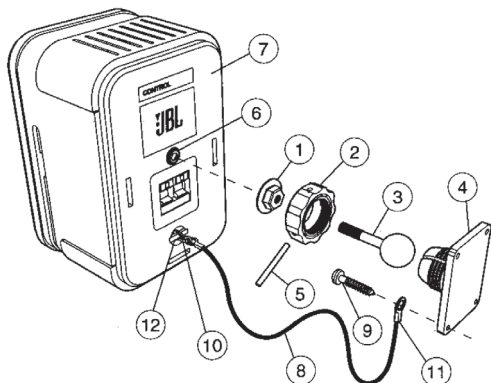
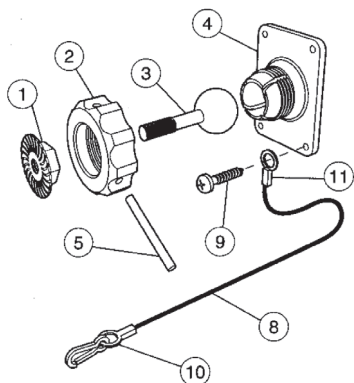

Vigtig sikkerhedsnote:
Brugeren bærer det fulde ansvar for korrekt valg af de monteringsdele som ikke følger med højttaleren samt for korrekt samling og montering af vægbeslag, herunder også valg af passende støtte til vægten og korrekt brug af beslaget. JBL fralægger sig ethvert ansvar for valg af monteringsdele og/eller beslagmontering.

- Den støbte møtrik **2** skrues ud mod uret og fjernes. Om nødvendigt, bruges medfølgende metalstang **5** som vægtstang ved at føre den ind i et af hullerne i møtrikkens ydre kant.
- Hold fast i kuglens gevind **3** og træk kuglen lige ud af beslaget **4**.
- Den støbte møtrik **2** sættes på gevindkuglen **3** med møtrikkens gevindside mod kuglen. Metal-møtrikken **1** skrues helt på kuglens gevind **3**. Møtrikkens spacerstykke skal vende bort fra kuglen.
- Kuglen med gevind **3** skrues ind i gevindhul bagpå højttaleren **6**, så den kommer helt på plads.

- Metalmøtrikken **1** med spacerstykket mod bagsiden af højttaleren strammes med skruenøgle indtil møtrikken sidder godt fast mod bagsiden af højttaleren og har låst gevindkuglen **3** og højttaleren fast sammen. Bemærk at fastspænding af metal-møtrikken kan efterlade mærker på bagsiden af højttaleren. Disse mærker skjules af metal-møtrikken **1**.
- Sikkerhedslinien **8** giver øget beskyttelse mod skader i tilfælde af at højttaleren løsnes fra beslaget. Een af de to nederste skruer **9** som fæstner beslaget **4** til væggen skal føres gennem ringen **11** på sikkerhedslinien før skruen føres gennem skruehullet i beslaget. Beslaget **4** monteres fast i væg med **4** skruer på mindst 25 mm (købes separat). De fire skruer skal fæstne i træ, ikke i gipsplade eller lignende. Hvis højttaleren skal monteres på gipsvæg, er det brugerens ansvar at vælge og anvende passende rawplugs og skruer. Skruerhovedet skal

være mindst 9 mm i diameter så det holder fast i ringen i sikkerhedslinien **11**.

- Højttaleren **7** støttes med begge hænder, mens Kuglen **3** skubbes på plads i beslaget **4**.
- Den støbte møtrik håndstrammes, mens højttaleren holdes fast i den ønskede vinkel.
- Når højttaleren sidder i den ønskede vinkel, indsættes metalstangen **5** i et af hullerne langs yderkanten og møtrikken **2** strammes til.

- Den anden ende **10** af sikkerhedslinien **8** sættes fast til højttaleren ved at låse den fast til holderen **1**.

ONE. Højtalerplacering

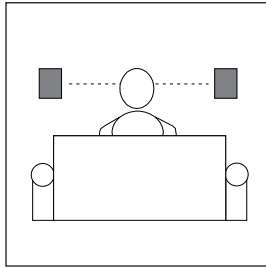
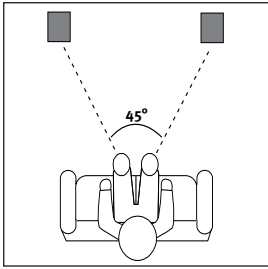

Som fronthøjtalere.

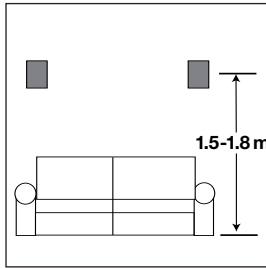
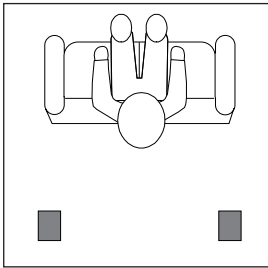

Som surroundhøjtalere.

TWO. Vægmontering

Control Control ONE kan vægmonteres. Vægbeslag købes separat. Kontakt din JBL forhandler.

THREE. Højtalertilslutning

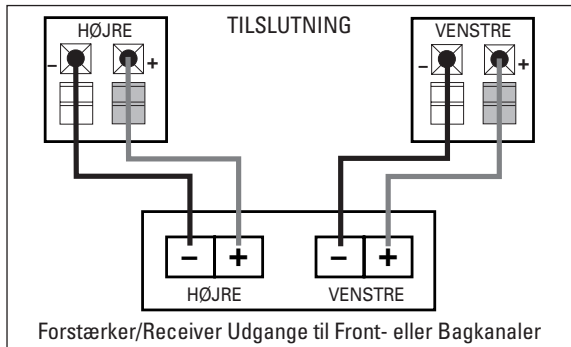
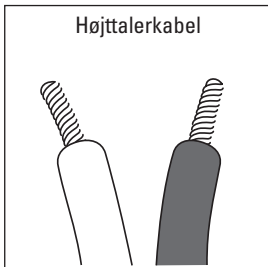

Højtalere og forstærker/receiver har tydeligt mærket "+" og "-" terminaler. Det er vigtigt at tilslutninger sker korrekt: Højtalerens (+) til forstærkerens (+) og højtalerens (-) til forstærkerens (-). Forkert "ude-af-fase" tilslutning giver tynd lyd, svag bas og dårligt stereoperspektiv.

FEJLSØGNING

Hvis der ikke kommer lyd overhovedet:

- Er receiver/forstærker tændt? Spiller en tilsluttet kilde?
- Virker receiver/forstærker som den skal?

Hvis een højtaler ikke spiller:

- Står receiver/forstærkerens Balance-knap korrekt?
- Er alle tilslutninger mellem receiver/forstærker og højtalerne korrekte?

- Er alle kabelforbindelser korrekte og hele uden kortslutninger, knæk eller afbrydelser?

Hvis systemet spiller ved lavt niveau, men slukker når du skruer op:

- Er alle tilslutninger mellem receiver/forstærker og højtalerne korrekte?
- Er alle kabelforbindelser korrekte og hele uden kortslutninger, knæk eller afbrydelser?

- Hvis der bruges mere end eet par højtalere, kan receiveren/forstærkeren klare den lave impedans?

Hvis der er ingen eller for lidt bas:

- Er + og - på alle højtalere korrekt tilsluttet?

SPECIFIKATIONER

Bas/mellemtone enhed (skærmet)	100 mm
Diskant (skærmet)	12 mm Titanium Laminat
Frekvensgang	80Hz – 20kHz
Effekt (spids/vedvarende)	200W/50W
Max. Forstærkereffekt*	100W RMS
Følsomhed	89dB/2,83V/1m
Impedans	8 Ohm
Mål (H x B x D)	228 x 155 x 139 mm
Vægt pr. stk.	2,4 kg

DANSK

* Det angivne maximum anbefalede forstærkereffekt sikrer tilstrækkeligt overskud til de spidser der kan optræde lejlighedsvis. Vedvarende drift ved den angivne max. effekt frarådes kraftigt.

Der forbeholdes ret til ændring af beskrivelser og specifikationer uden varsel.

Meddelelse til køber: JBL fralægger sig ethvert ansvar og erstatningspligt i forbindelse med personskader eller materielle skader som følge af ukorrekt montering af Control ONE højtalere.

Overensstemmelseserklæring



Vi, Harman Consumer Group, Inc.
2, route de Tours
72500 Château-du-Loir
France

erklærer hermed på eget ansvar at produktet som beskrives i nærværende brugsvejledning overholder følgende tekniske standarder:

EN 61000-6-3:2001

EN 61000-6-1:2001

Laurent Rault
Harman Consumer Group, Inc.
Chateau-du-Loir, France 08/07

BRUGSVEJLEDNING

PRODUKTSERIE:

Control Monitor Series

MODEL: Control One

DESIGNMÅL:

At overføre den levende musik- og filmoplevelesen til hjemmet ved brug af avanceret JBL professionel teknologi.

SATELLITTYPE:

Titanium-laminat domediskant, lukket kabinet

PROFESSIONEL REFERENCE:

Cinema højttalerserien

JBL

**PRO SOUND
COMES HOME™**

JBL Consumer Products

250 Crossways Park Drive, Woodbury, NY 11797

Europe: 2. Route de Tours, 72500 Château du Loir,
France

www.jbl.com

© 2007 Harman International Industries, Incorporated

JBL er et registreret varemærke som tilhører
Harman International Industries, Inc.

Part No. C10030A



H A Harman International® Company